

ルンバペーパークラフト

きれいに色をぬったり、もようをかいたりして
君だけのかわいいルンバをつくってみよう！

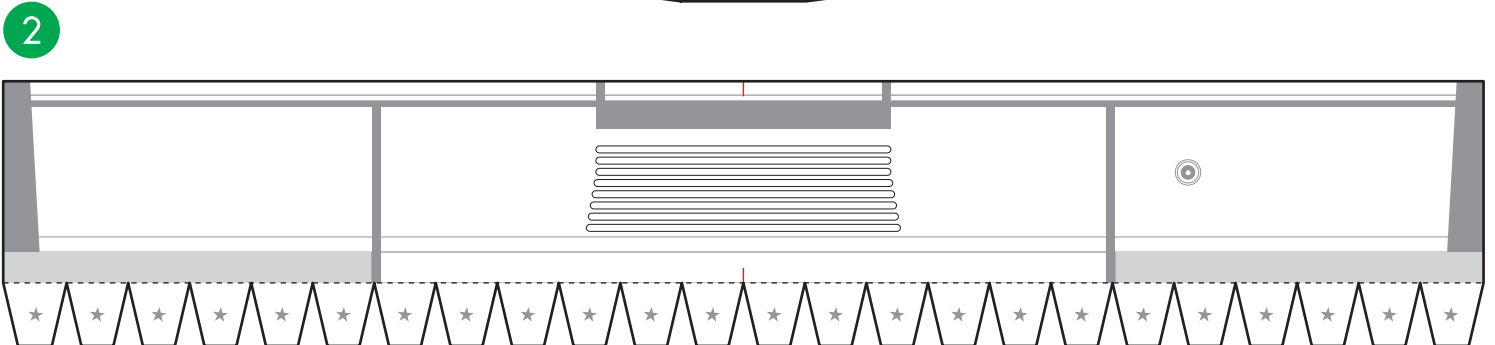

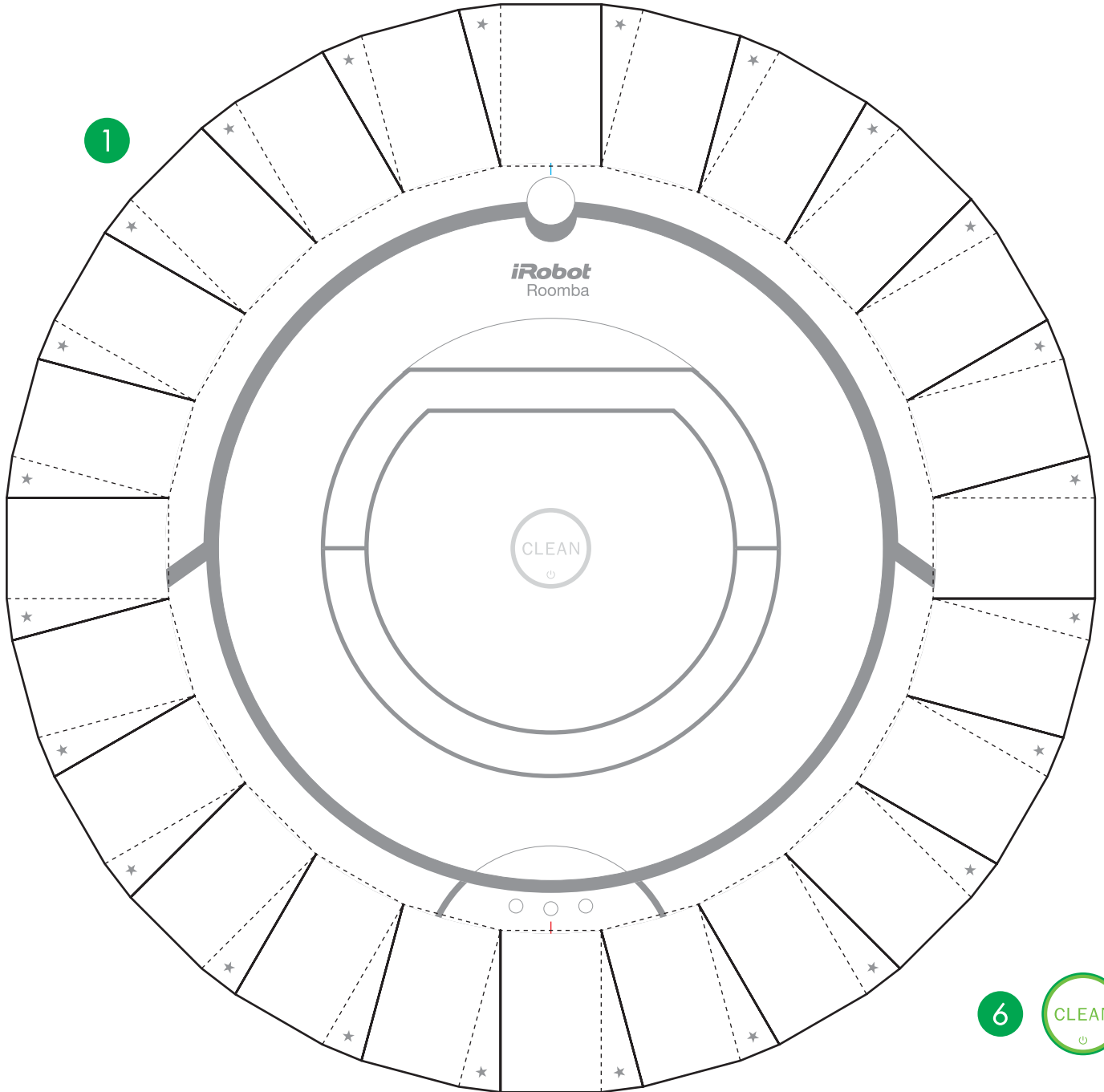
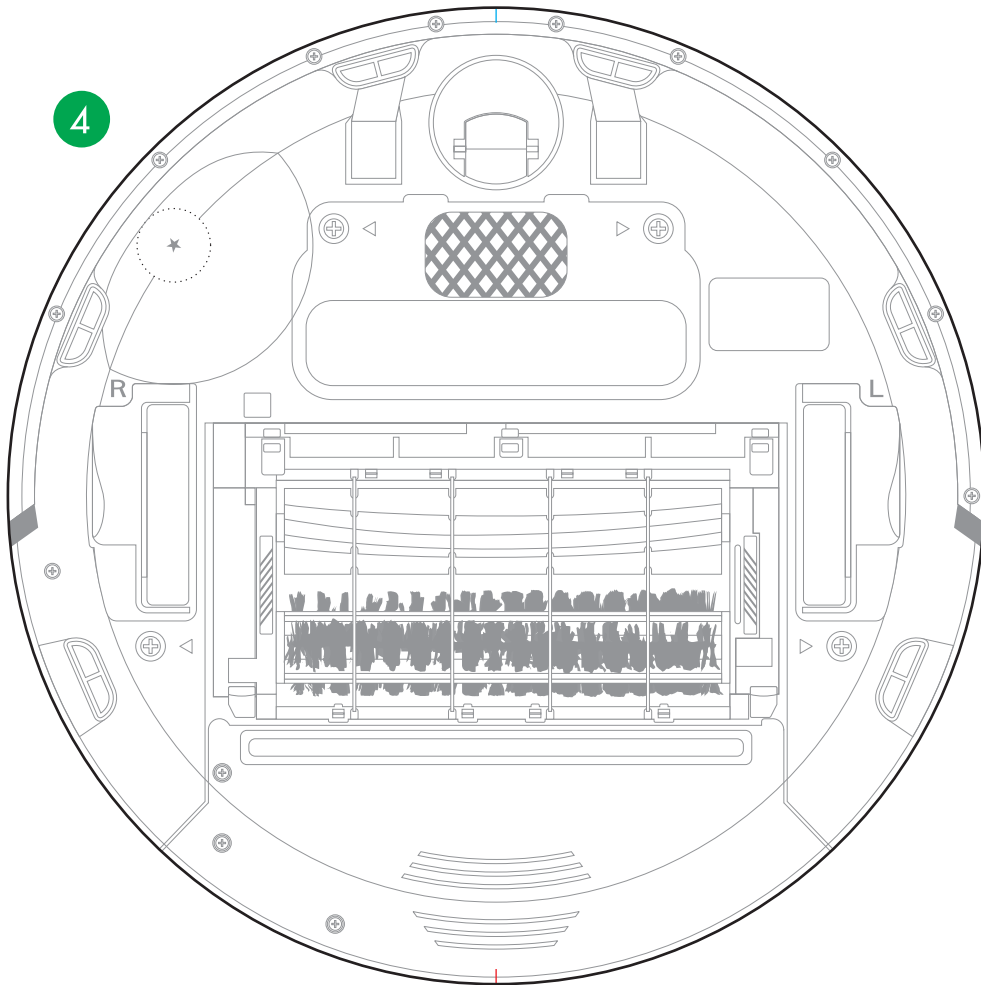
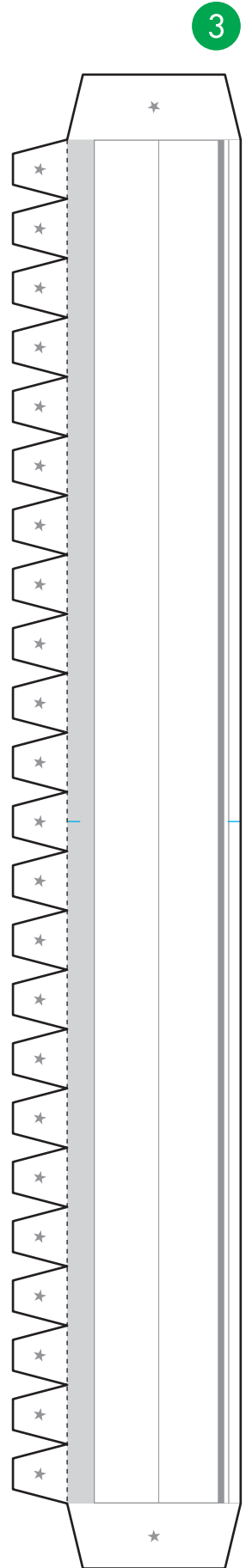
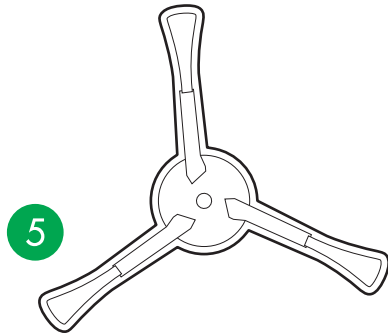
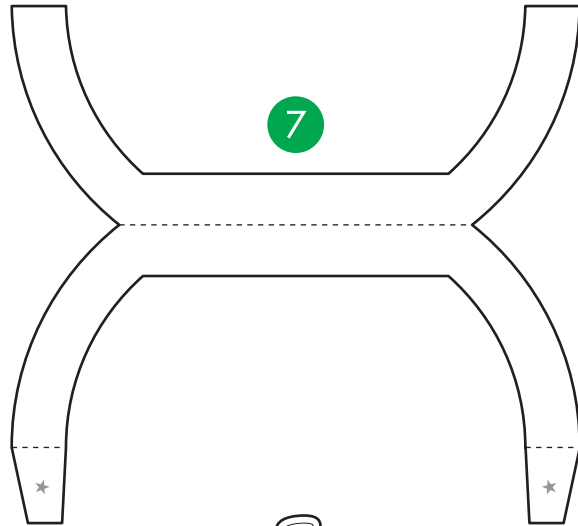
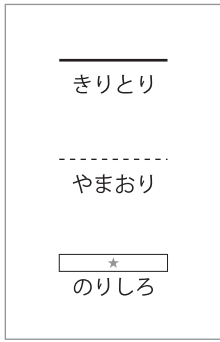

ルンバ ペーパークラフト

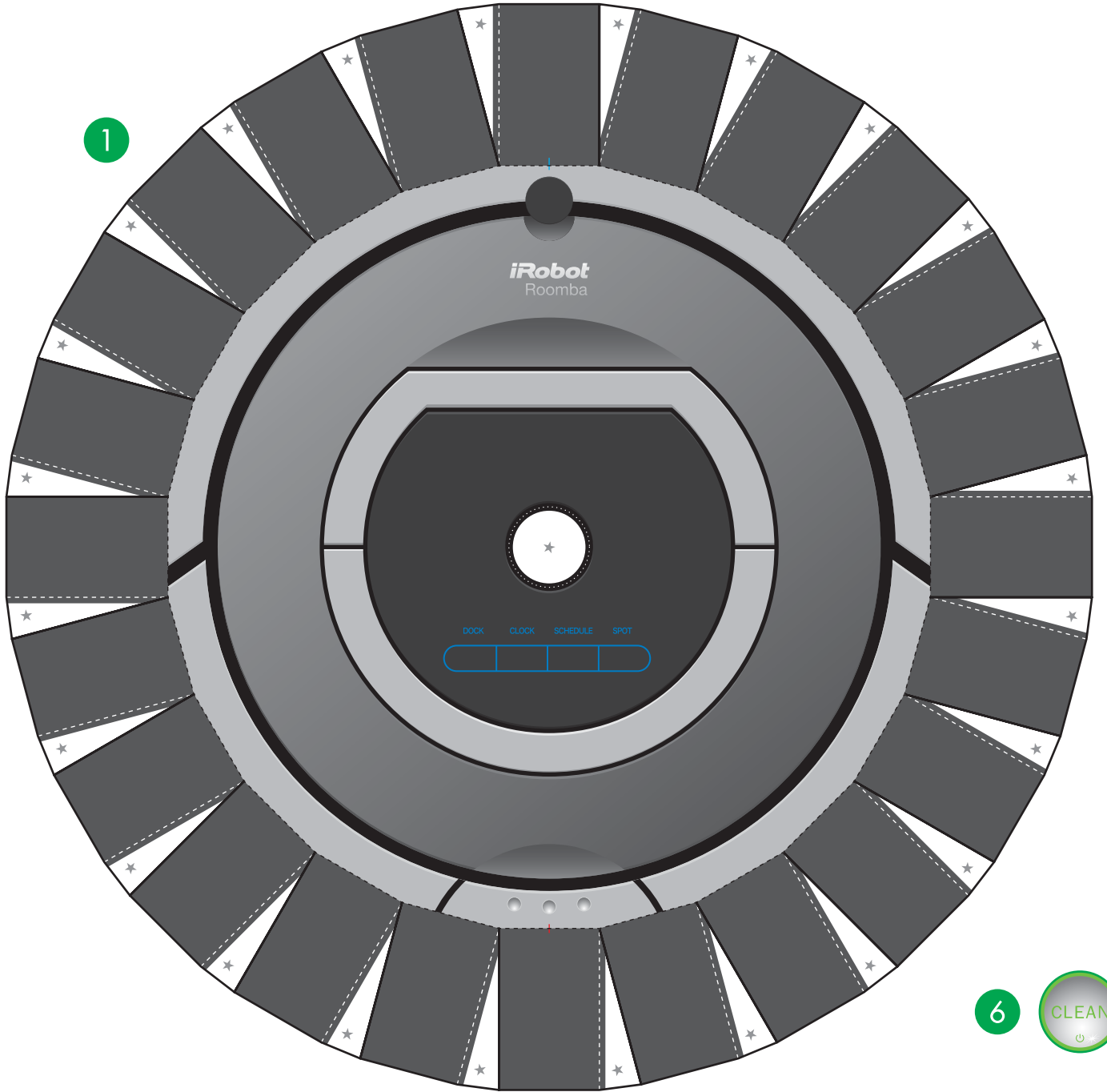

2

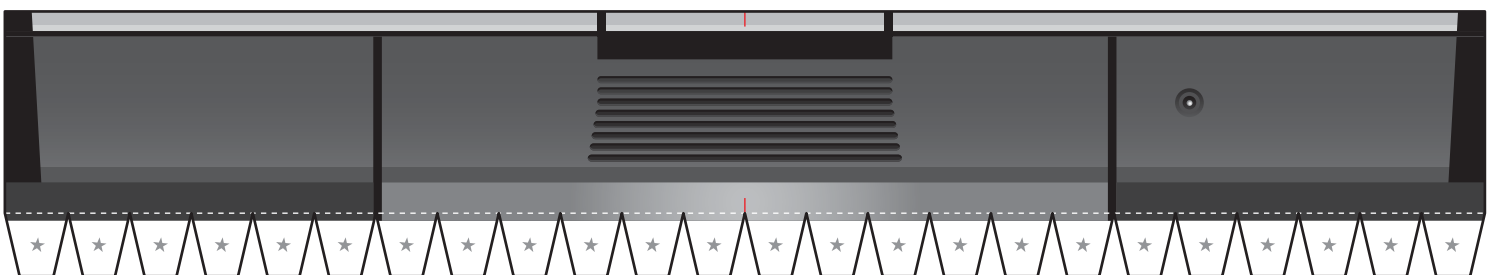

きりとり

やまおり

★
のりしろ

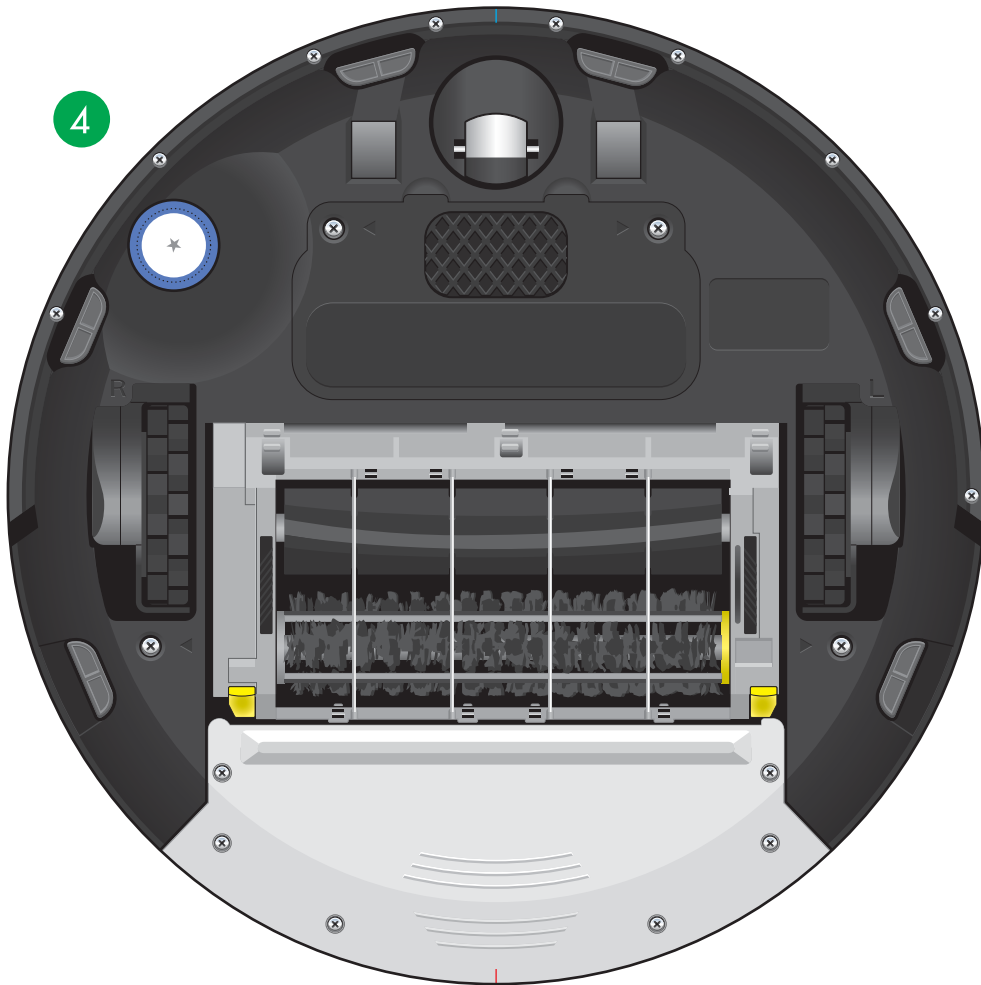
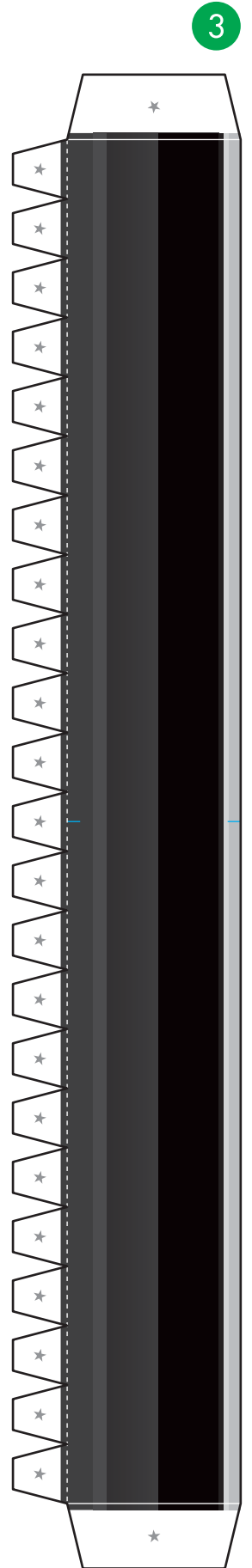
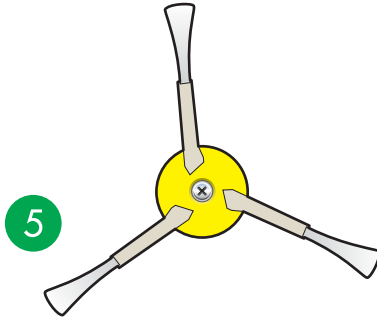
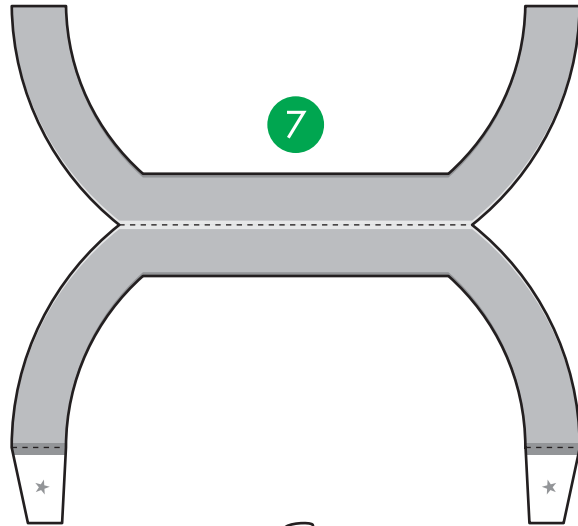

ルンバ ペーパークラフト くみたてかた

つくりかた

用意するもの

はさみ、ポンド（木工用・手芸用など）、つまようじ、定規、先のとがったもの（竹串・インクの出なくなったボールペンなど）

はじめに

- ハガキくらいの厚紙に印刷します。
- ぬりえバージョンは自由に色をぬりましょう。
- はさみで部品をていねいに切り抜きます。
- やまおりの線を先のとがったものでなぞって、折りくせをつけます。
- 丸みのある部分は机の角でしごいたり、丸いペンにまきつけてきれいに丸めておきます。
- つまようじを使ってポンドをうすくのりしろにぬってくみたまます。

! はさみで手を切らないように気をつけましょう！

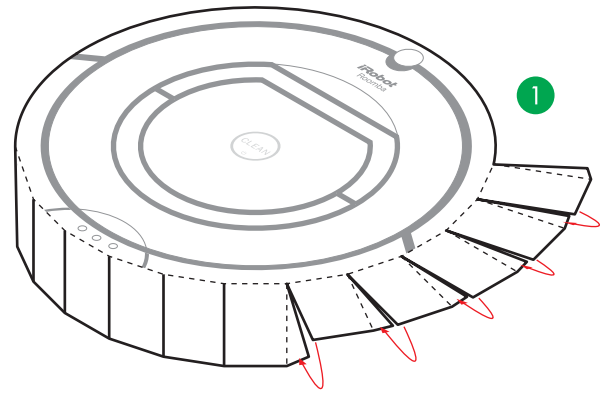

やまおり線にそって折り曲げて、ひとつずつのりづけします。のりづけしたところをしばらく手で押さえておいたら、できあがり！

チャレンジ！

ここからは少しむずかしくなるけれど

がんばってつくと、さらにかっこいいルンバができるよ！

2と3の部品は机の角でしごいたり、丸いペンにまきつけて、丸みをつけます

